

Ürün verileri sayfası

Teknik Özellikler



Modicon M171 Performans Soketli Ethernet ve BACnet MSTP veya Modbus

TM171AETHRS485

Ana

Ürün Serisi	Modicon M171
Ürün Ya Da Bileşen Tipi	Haberleşme modülü
Haberleşme Port Protokolü	BACnet IP SMTP HTTP Ethernet Modbus TCP Modbus RTU RS485 BACnet MS/TP

Tamamlayıcı

Entegre Bağlantı Tipi	Ethernet RJ45 - bükülmüş çift RS485 tel soketi - bükülmüş çift
Null	Aralık 3,81 mm
Elektrikli Bağlantı	çıkartılabilir vidalı terminal bloğu
Fiziksel Arayüz	90° insertion - 2,5 mm ² kablo RJ45
Besleme	Temel kart EVD/EVC üzerinden
Ürün Uyumluluğu	Mantık denetleyicisi M171 performansı
Ürün Ağırlığı	0,077 kg

Ortam

Ürün Sertifikaları	CE CSA cURus EAC
İşaretleme	CE
İp Koruma Derecesi	IP20
Nominal Çalışma Ortam Sıcaklığı	-10...55 °C
Depolama Ortam Koşulları	-20...85 °C
Bağıl Nem	10...90 % yoğuşmasız

Paketleme üniteleri

Unit Type Of Package 1	PCE
Number Of Units In Package 1	1
Package 1 Height	13,200 cm
Package 1 Width	9,100 cm

Package 1 Length	18,700 cm
Package 1 Weight	173,900 g
Unit Type Of Package 2	S02
Number Of Units In Package 2	6
Package 2 Height	15,000 cm
Package 2 Width	30,000 cm
Package 2 Length	40,000 cm
Package 2 Weight	1,351 kg

Sözleşme garantisi

Garanti	18 ay
---------	-------

Sürdürülebilirlik

Green Premium™ etiketi, Schneider Electric'in sınıfının en iyisi çevre performansına sahip ürünler sunma taahhüdüdür. Green Premium, en son düzenlemelere uyum, çevresel etkilere karşı şeffaflık ve dögüsel ve düşük CO₂ içeren ürünlere destek sözü verir.

Ürün sürdürülebilirliğini değerlendirme kılavuzu, küresel ekolojik etiket standartlarını ve çevresel beyanların nasıl yorumlanacağını açıklayan bir tanıtım yazısıdır.

[Green Premium hakkında daha fazla bilgi edinin >](#)

[Ticari bir ürünün sürdürülebilirliğini değerlendirme kılavuzu >](#)

Kaynak performansı

✓ Dijital Modüller Ve Geliştirilmiş Bileşenler
ile Geliştirilebilir

Refah performansı

✓ Cıva İçermez

✓ Rohs Muafiyet Bilgileri [Evet](#)

Reach Düzenlemesi [REACH Bildirisi](#)

Eu Rohs Direktifi Proaktif uyumluluk (Ürün, EU RoHS yasal kapsamında değil)

Çin Rohs Düzenlemesi [Çin RoHS beyanı](#)

Weee Ürün, Avrupa Birliği pazarlarında özel atık toplama ilkelerine uygun şekilde atılmalıdır ve hiçbir suretle çöp kutularına bırakılmamalıdır.

Dimensions Drawings

Dimensions

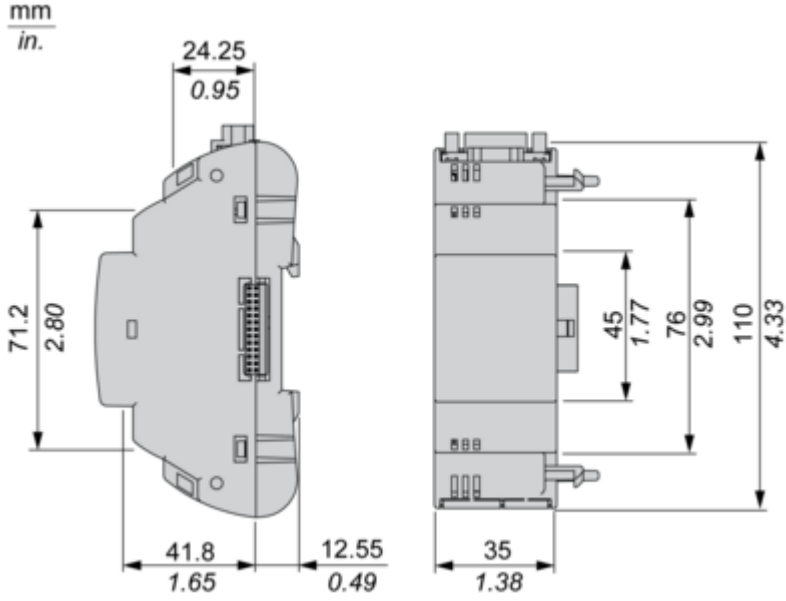

Mounting and Clearance

Mounting and Clearance

Clearance

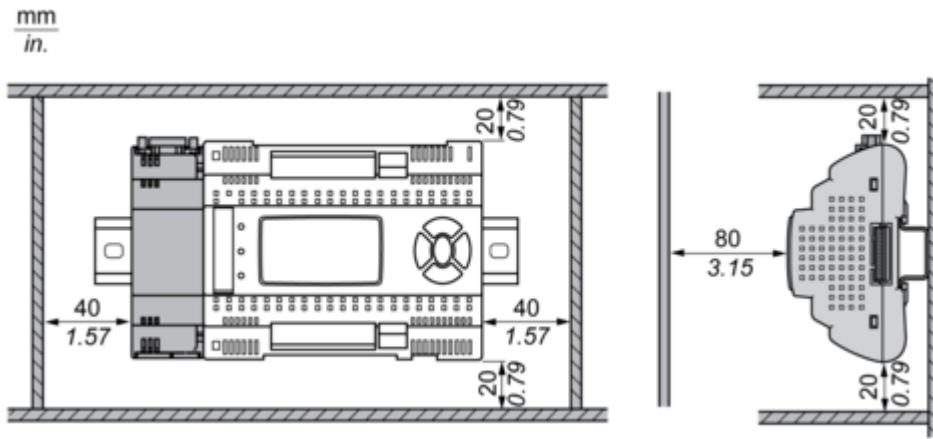

Misplacement

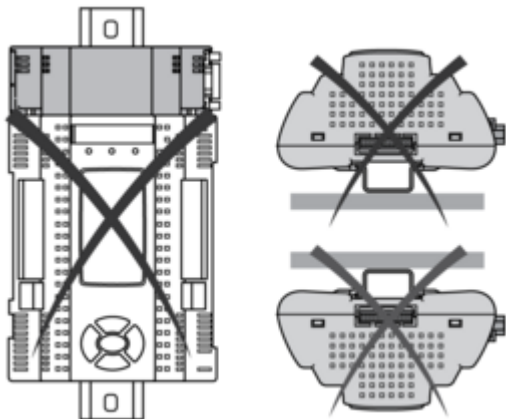

Mounting on Controller

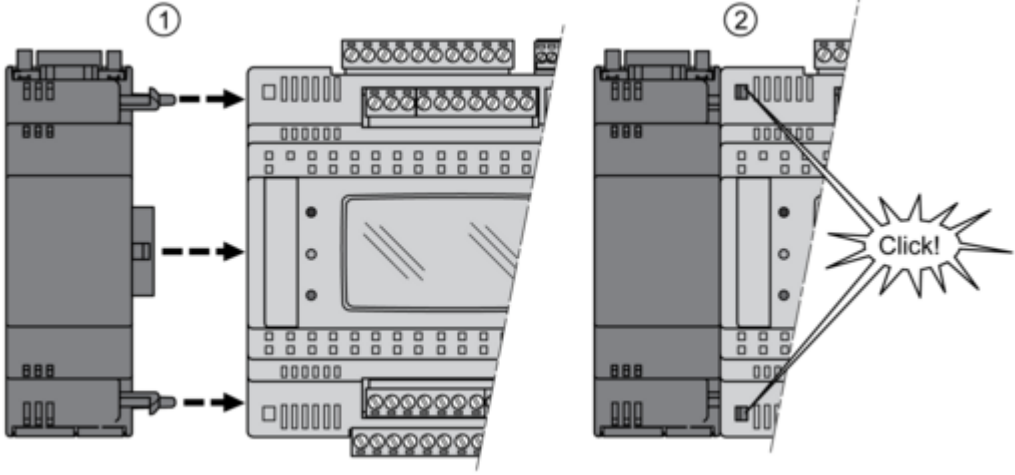

Dismounting

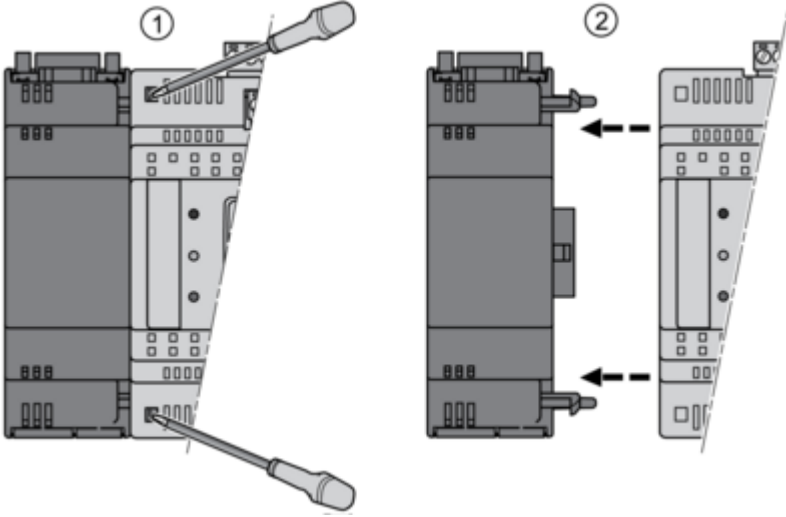

Connections and Schema

Ethernet Port (ETH)

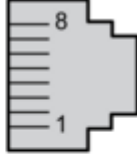
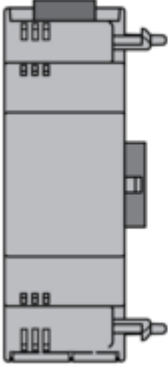

RJ45

Serial Line Port (RS 485)

